

Carport mit Sonderabmessungen

Seite 1: Carport mit Sonderabmessungen

Seite 2: Sonderausstattungen

Seite 3: Wandelemente

Seite 4: Wandelemente

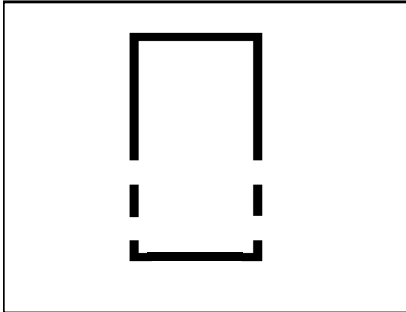

Carport mit Sondermaß in der Länge

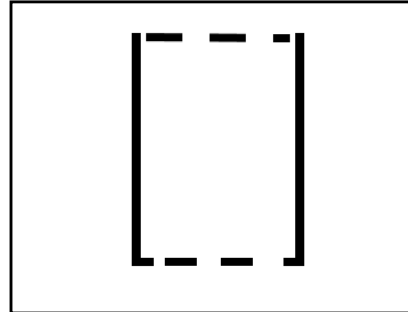

Carport mit Sondermaß in der Breite

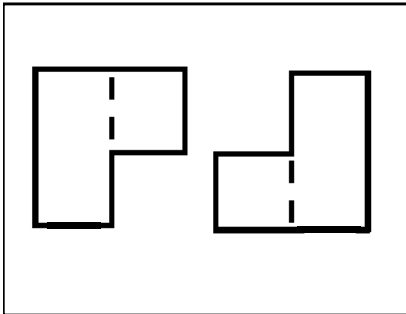

Carport mit seitlichen Anbauten in Sonderlänge

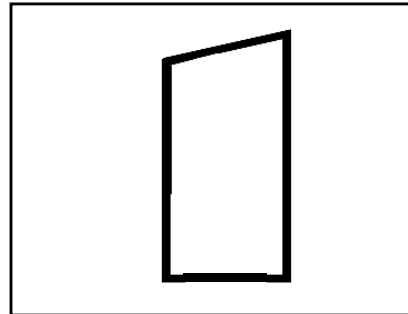

Carport mit unterschiedlichen Seitenwandlängen

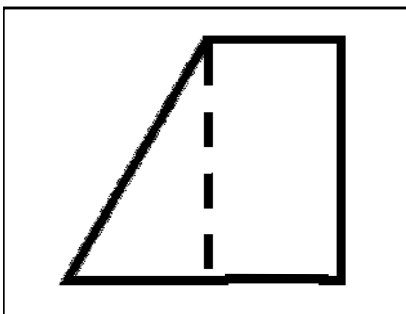

Carport mit breiterer Frontseite

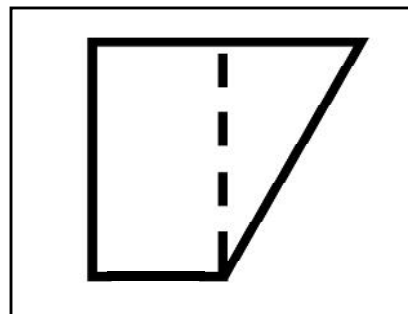

Carport mit breiterer Rückseite

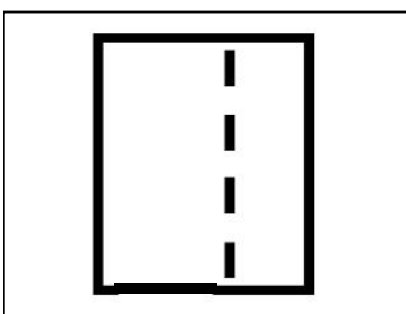

Carport einseitig verbreitert

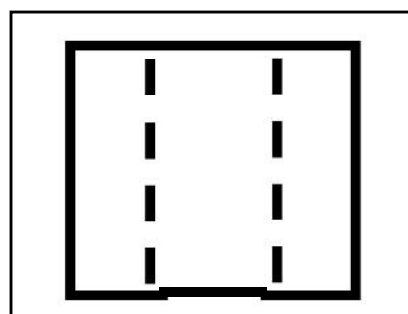

Carport beidseitig verbreitert

Sonderausstattungen

Seite 1: Carport mit Sonderabmessungen

Seite 2: Sonderausstattungen

Seite 3: Wandelemente

Seite 4: Wandelemente

Seite  1

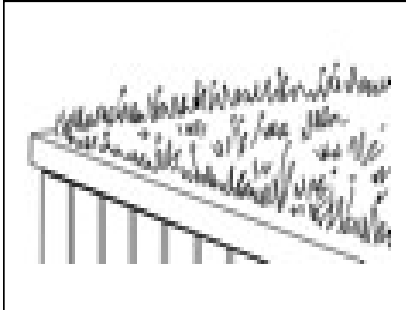

Carport mit Dachbegrünung

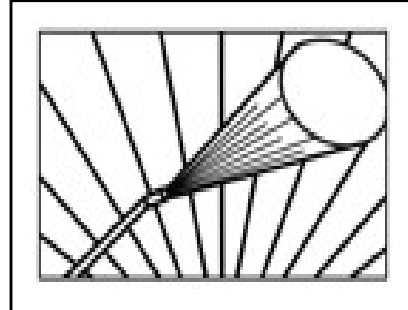

Carport mit Antikondensatbeschichtung

Carport mit lackierter Attika

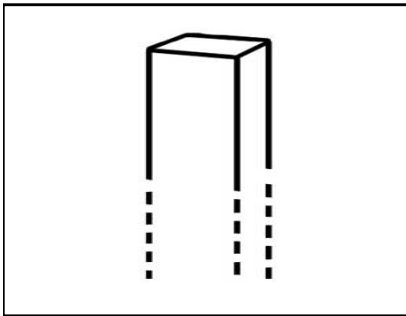

zusätzliche Carportstütze

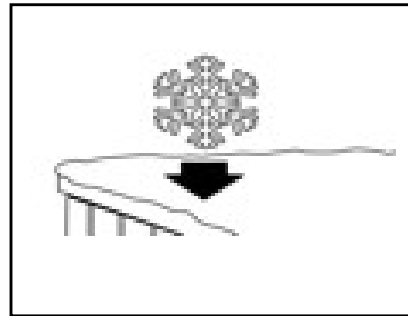

Carport mit Schneelasterhöhung

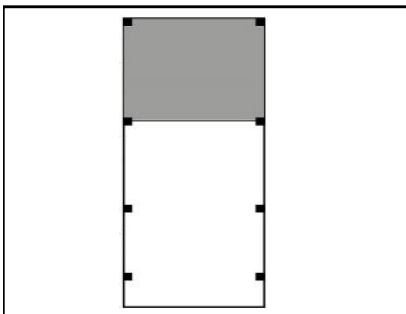

Caport mit Geräteraum-anbau aus Wandelementen

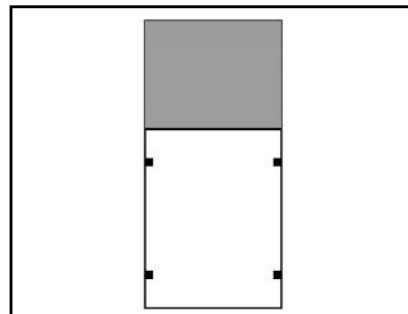

Carport mit Geräteraum-anbau mit Stahlwänden aus dem Gargenprogramm

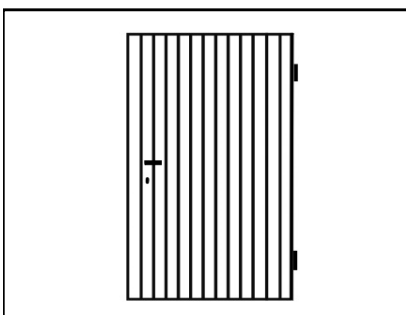

Nebentüren (ein- oder zweiflügelig)

nur für Geräteraume aus dem Garagenprogramm

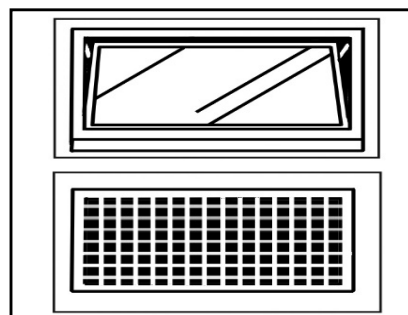

Kipfenster

nur für Geräteraume aus dem Garagenprogramm

Schutzgitter für Fenster (feinmaschig)

Seite  3 - 4

Wandelemente

Seite 1: Carport mit Sonderabmessungen

Seite 2: Sonderausstattungen

Seite 3: Wandelemente

Seite 4: Wandelemente

Seite  1 - 2

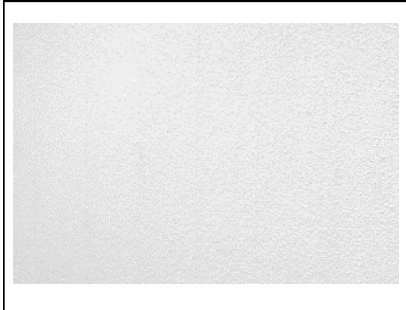

Stahl-Flachwand

Ausführung wie bei den Wänden der Siebau-Stahlgaragen

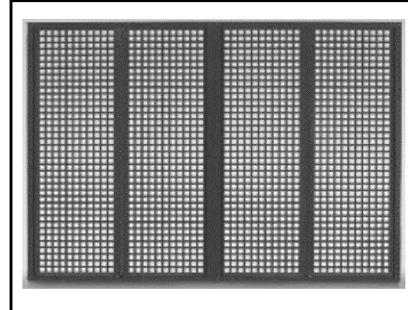

Stahlfüllung mit Quadratlochung

grundlackiert in RAL-Farbtönen nach Wunsch

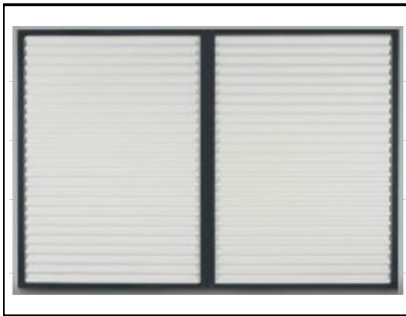

Stahlfüllung mit Wellenprofil

grundlackiert in RAL-Farbtönen nach Wunsch

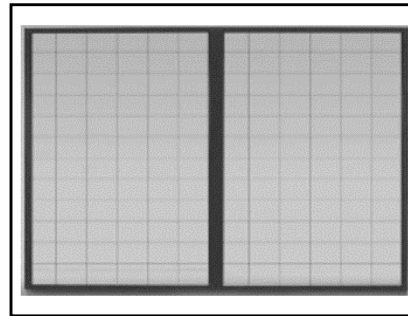

Füllung mit verzinktem Maschengitter

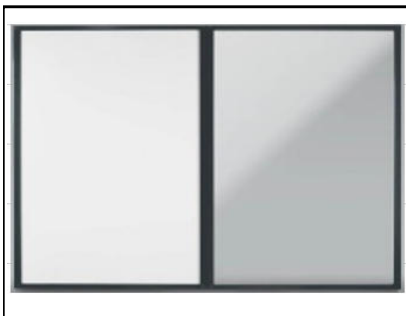

Füllung mit Alucubond, weiß

(Aluminiumverbundplatte im Sandwich-Aufbau)

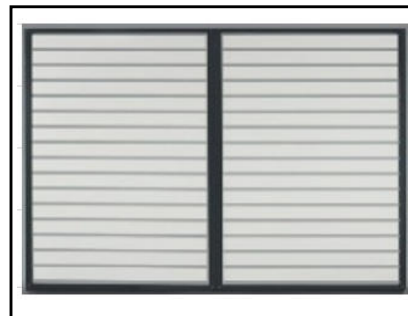

Füllung mit Aluminiumlattung

grundlackiert in Lichtgrau (ähnl. RAL 7035)



Drehtür

passend zu den jeweiligen Wandfeldern

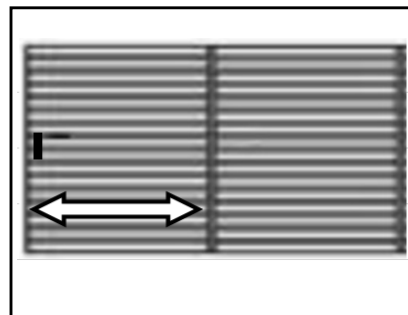

Schiebetür

passend zu den jeweiligen Wandfeldern

Seite  4

Wandelemente

Seite 1: Carport mit Sonderabmessungen

Seite 2: Sonderausstattungen

Seite 3: Wandelemente

Seite 4: Wandelemente

Seite  1 - 3

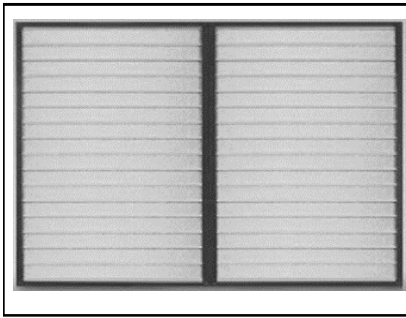

Füllung mit WPC-Profil offene Lattung

Standardfarben:
grau, dunkelbraun
und hellbraun

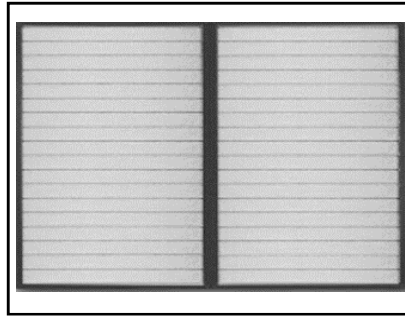

Füllung mit WPC-Profil, blickdichte Lattung

Standardfarben:
grau, dunkelbraun
und hellbraun

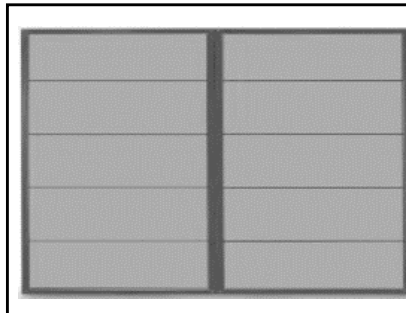

Füllung mit Trespa - Fassadenplatte,

Farbauswahl gem.
Farbpalette

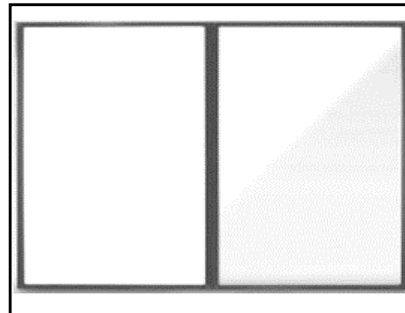

Füllung mit Plexiglasplatte, klar,

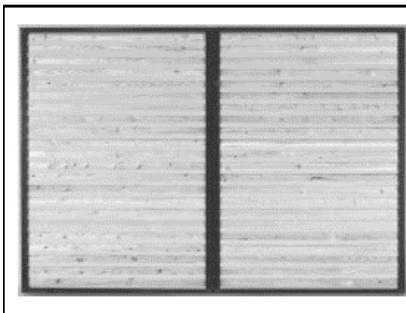

Füllung mit Holzverkleidung, offene Lattung,

Douglasie in
Rombusleisten,
unbehandelt,
Schutzanstrich
bauseits

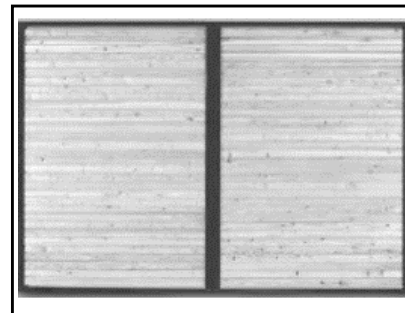

Füllung mit Holzverkleidung, blickdichte Lattung,

Douglasie in
Rombusleisten,
unbehandelt,
Schutzanstrich
bauseits

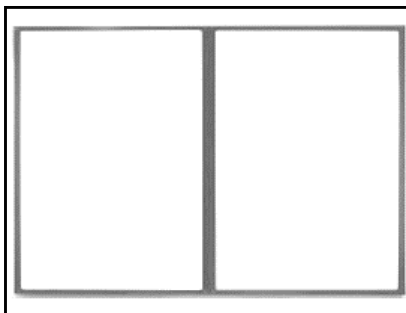

Rahmen für bauseitige Füllung,

verzinkt oder

lackiert in Ral-
Farbton nach
Wunsch

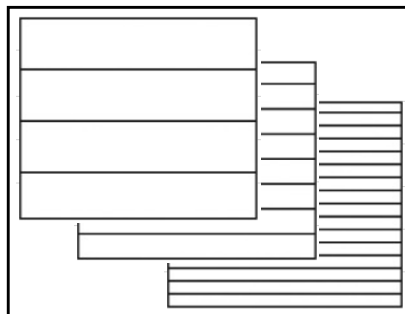

Carport mit Garagentor ?

... geht auch.
Hier muss man aber
auf einige
Besonderheiten
achten, bei Bedarf
fragen Sie uns
einfach mal.

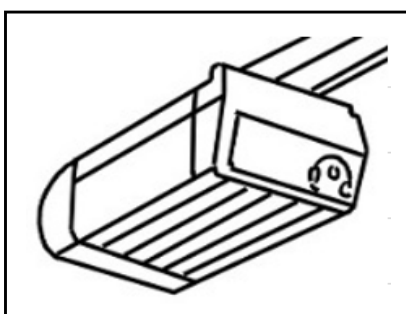

Carport mit Garagentor und Torantrieb ?

... ist auch möglich.
Aber auch hier muss
man auf einige
Dinge achten. Bitte
fragen Sie uns.



Noch Wünsche offen ?

sprechen Sie mit uns
über Ihre
Individuellen
Vorstellungen.

Viele Ideen lassen
sich verwirklichen.